

Prosper Screen System

帆立スクリーンのハンガーパイプにFOハンガーを自由に着脱。
ショップディスプレイの変化にフレキシブルに対応可能なシステム。

A faceout hanger can be freely attached and detached to the hanger pipe of the vertical screen.
A system that can respond to changes in the shop display with flexibility.

特徴 Special features

- 帆立スクリーンのハンガーパイプに着脱し、ディスプレイの自由度を高めるシステムです。
- ワンタッチFOハンガーとフリーハンガーは、既存のハンガーパイプや当社オリジナルのMフリーパイプに自由に着脱が可能。後付けでフェイスアウト機能を付加でき、商品の増減や季節の変化にフレキシブルに対応できます。
- A system that detaches from the hanger pipe of the vertical screen and increases freedom of display.
- The One Touch FO Hanger and the Free Hanger are freely attachable and detachable to existing hanger pipes and our original M Free Pipes. You can add a face-out function after retrofitting, flexibly cope with changes in products and seasonal changes.
- ワンタッチFOハンガーには、丸パイプにセットできるラウンドタイプと、角パイプにセットできるスクエアタイプがあります。
- フリーハンガーは、22φ・25φ・27φ・32φの既存パイプに対応します。
- The One Touch FO Hanger has a round type that can be set in a round pipe and a square type that can be set in a square pipe.
- The Free Hanger corresponds to existing pipe of φ22mm(0.87")・φ25mm(0.98")・φ27mm(1.06")and φ32mm(1.26").

M Free Pipe (25φ M/32φ M)

Mフリーパイプ (25φM/32φM)

- Mフリーパイプはワンタッチフェイスアウトハンガーを自由に着脱できる機能を兼ね備えたスリープアウト用パイプです。
- 上部センターに溝が入っている為、それが補強となり、耐荷重に於いても2割UPとなります。
- ワンタッチフェイスアウトハンガーと合わせて使用します。
- The M Free Pipe is a single rail clothing rack that is used with the One Touch Faceout Hanger.
- Because there is a groove in the upper center, it becomes a reinforcement, and withstand load becomes 20% increase of ordinary rod.
- Use in conjunction with the One Touch FO(Faceout) Hanger.

品番 Product No.: **SMPS**
 材質 Material: ステンレス Stainless Steel

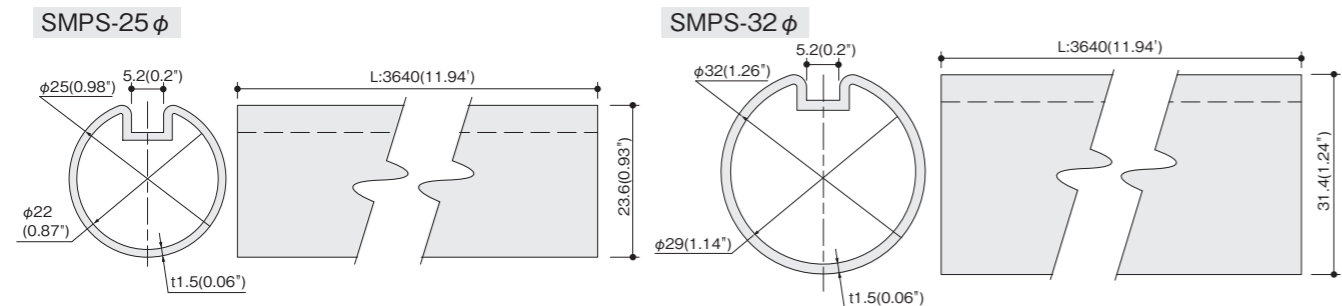

SMPS	
■SMPS-25φ (ステンレス Stainless Steel)	■SMPS-32φ (ステンレス Stainless Steel)
SMPS-25φ-3640-SUS (ステンレス未研磨 Unpolished Stainless Steel)	SMPS-32φ-3640-SUS (ステンレス未研磨 Unpolished Stainless Steel)
SMPS-25φ-3640-HL (ステンレスヘアライン Stainless Hairline)	SMPS-32φ-3640-HL (ステンレスヘアライン Stainless Hairline)

※R曲げも承ります。納期は約6日かかります。価格はお問い合わせください。
 ※MR研磨も承ります。納期・価格はお問い合わせください。
 ※ Curved pipe (tube) is available upon request. Delivery: 6 days. Contact us for pricing.
 ※ Polishing(MR=Stainless Mirror) is also available upon request. Contact us for delivery and pricing.

Mフリーパイプ 25φ /32φ たわみ試験 M Free Pipe 25φ /32φ strength test

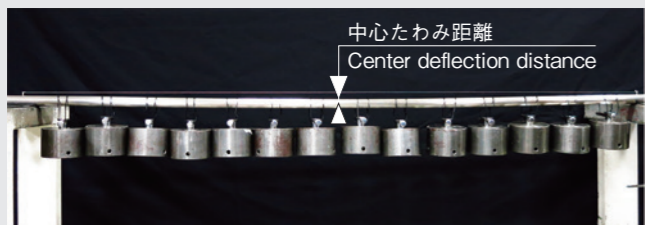

25φ Mフリーパイプ 25φ M Free Pipe L: 1500mm(4.92')

25φ	8kg	16kg	24kg	32kg	40kg	48kg	56kg	60kg
L: 600mm(1.97')	0	0.5	0.5	0.5	1	1	1	1.5
L: 900mm(2.95')	0	0	0	1	2	2	2	3
L: 1200mm(3.94')	0	0	1	2	3	4.5	5	5
L: 1500mm(4.92')	0	0	1	2	4	6	7	9

(実測値 Measured value) 単位 mm

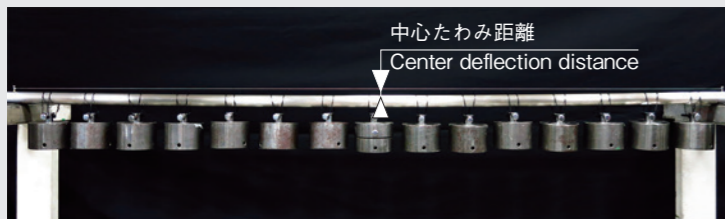

32φ Mフリーパイプ 32φ M Free Pipe L: 1800mm(5.91')

32φ	8kg	16kg	24kg	32kg	40kg	48kg	56kg	60kg
L: 900mm(2.95')	0	0	0	0.5	1	1.5	1.5	1.5
L: 1200mm(3.94')	0	0	0.5	1	2	2	2.5	3
L: 1500mm(4.92')	0	0	0	1	1.5	3	5.5	6
L: 1800mm(5.91')	0	0	1	2.5	4	4.5	7.5	9

32φ	70kg	80kg	90kg	100kg
L: 900mm(2.95')	1.5	2	2	2.5
L: 1200mm(3.94')	4	4.5	5	6
L: 1500mm(4.92')	6.5	8	9	10
L: 1800mm(5.91')	9.5	12	14	16

(実測値 Measured value) 単位 mm

仕上げ Finish (品番の後ろに仕上げをご指定ください。Please specify the finish behind the part number.)

HL (ステンレスヘアライン)
Stainless Hairline

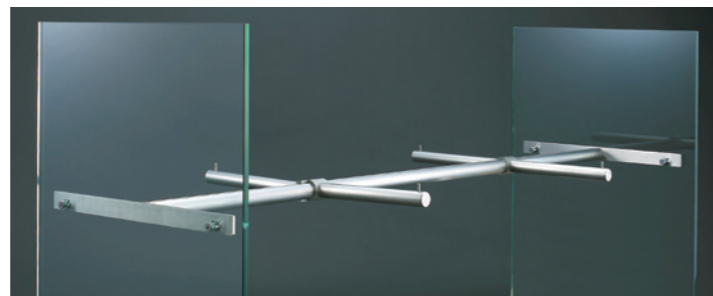

One Touch FO Hanger (Round)

ワンタッチFOハンガー (ラウンド)

- Mフリーパイプ25φ・32φを利用して、ワンタッチに着脱できるFOハンガーです。片面用、両面用として両機能に対応できます。
- The Faceout Hanger is used with the M Free Pipe φ25(0.98") and φ32(1.26"). It can be used as single-sided or double sided.

品番 Product No.: **OFRS25/OFRS32**
 材質 Material: ステンレス Stainless Steel
 表面仕上 Surface finish: HL (ステンレスヘアライン) (Stainless Hairline)
 ①Order = 受注生産/納期10日 Build-to-order manufacturing / Delivery: 10 days

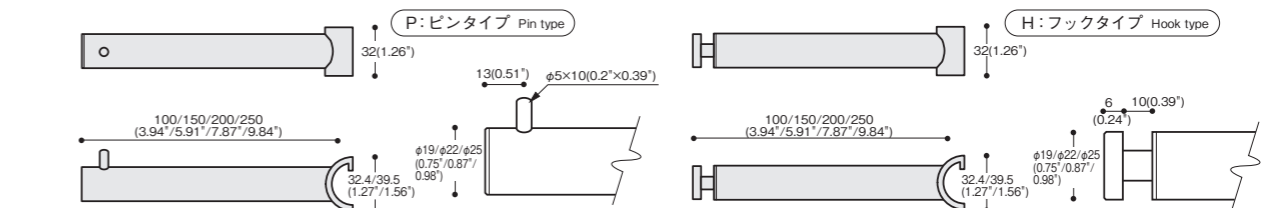

25φMフリーパイプ用
For φ25M Free Pipe

HL	
<ピンタイプ Pin type>	
■OFRS25-19φ (ステンレス Stainless Steel)	
OFRS25-19φ-100P-HL	OFRS25-19φ-200P-HL
OFRS25-19φ-150P-HL	OFRS25-19φ-250P-HL
■OFRS25-22φ (ステンレス Stainless Steel)	
OFRS25-22φ-100P-HL	OFRS25-22φ-200P-HL
OFRS25-22φ-150P-HL	OFRS25-22φ-250P-HL

HL	
<フックタイプ Hook type>	
■OFRS25-19φ (ステンレス Stainless Steel)	
OFRS25-19φ-100H-HL	OFRS25-19φ-200H-HL
OFRS25-19φ-150H-HL	OFRS25-19φ-250H-HL
■OFRS25-22φ (ステンレス Stainless Steel)	
OFRS25-22φ-100H-HL	OFRS25-22φ-200H-HL
OFRS25-22φ-150H-HL	OFRS25-22φ-250H-HL

32φMフリーパイプ用
For φ32M Free Pipe

HL	
<ピンタイプ Pin type>	
■OFRS32-19φ (ステンレス Stainless Steel)	
OFRS32-19φ-100P-HL	OFRS32-19φ-200P-HL
OFRS32-19φ-150P-HL	OFRS32-19φ-250P-HL
■OFRS32-22φ (ステンレス Stainless Steel)	
OFRS32-22φ-100P-HL	OFRS32-22φ-200P-HL
OFRS32-22φ-150P-HL	OFRS32-22φ-250P-HL

HL	
<フックタイプ Hook type>	
■OFRS32-19φ (ステンレス Stainless Steel)	
OFRS32-19φ-100H-HL	OFRS32-19φ-200H-HL
OFRS32-19φ-150H-HL	OFRS32-19φ-250H-HL
■OFRS32-22φ (ステンレス Stainless Steel)	
OFRS32-22φ-100H-HL	OFRS32-22φ-200H-HL
OFRS32-22φ-150H-HL	OFRS32-22φ-250H-HL

HL	
<ピンタイプ Pin type>	
■OFRS32-25φ (ステンレス Stainless Steel)	
OFRS32-25φ-100P-HL	OFRS32-25φ-200P-HL
OFRS32-25φ-150P-HL	OFRS32-25φ-250P-HL

※25φMフリーパイプ用ワンタッチハンガー、32φMフリーパイプ用ワンタッチハンガーに互換性はありません。それぞれ対応した径のMフリーパイプをご使用ください。
 ※サイズ別注・表面処理別注も承ります。価格・納期等はお問い合わせください。
 ※The One Touch Hanger cannot be switched between the φ25 M Free Pipe and the φ32M Free Pipe, it can only be used with one size. Use the M-Free Pipe of the corresponding diameter respectively.
 ※Different sizes and color finishing are available upon request.

仕上げ Finish (品番の後ろに仕上げをご指定ください。Please specify the finish behind the part number.)

HL (ステンレスヘアライン)
Stainless Hairline

MR (ステンレスミラー)
Stainless Mirror

SUV (ステンレスバイブレーション)
Stainless Vibration

SUB (ステンレスビーズブラスト)
Stainless Bead Blast

SG (ステンレスゴールド)
Stainless Gold

SGL (ステンレスゴールドヘアライン)
Stainless Gold Hairline

SAG (ステンレスアンティークゴールド)
Stainless Antique Gold

SBL (ステンレスブロンズヘアライン)
Stainless Bronze Hairline

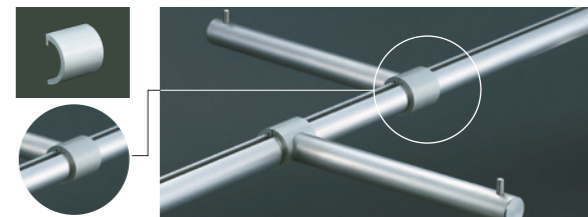

FOハンガーの後ろにスライドさせて入れて下さい。脱落防止用としてお使い頂けます。
Slide behind the FO (Faceout) Hanger to secure the attachment.

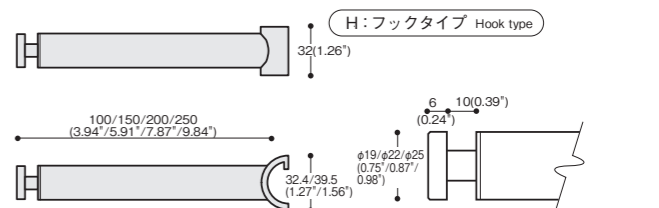
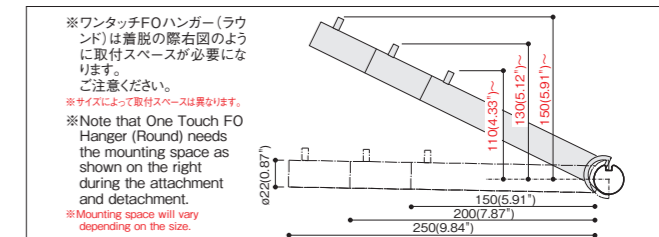

MR/SUV/SUB/SG/SGL/SAG/SBL	
<ピンタイプ Pin type>	
■OFRS25-19φ (ステンレス Stainless Steel)	
OFRS25-19φ-100P-□	OFRS25-19φ-200P-□
OFRS25-19φ-150P-□	OFRS25-19φ-250P-□
■OFRS25-22φ (ステンレス Stainless Steel)	
OFRS25-22φ-100P-□	OFRS25-22φ-200P-□
OFRS25-22φ-150P-□	OFRS25-22φ-250P-□

MR/SUV/SUB/SG/SGL/SAG/SBL	
<フックタイプ Hook type>	
■OFRS25-19φ (ステンレス Stainless Steel)	
OFRS25-19φ-100H-□	OFRS25-19φ-200H-□
OFRS25-19φ-150H-□	OFRS25-19φ-250H-□
■OFRS25-22φ (ステンレス Stainless Steel)	
OFRS25-22φ-100H-□	OFRS25-22φ-200H-□
OFRS25-22φ-150H-□	OFRS25-22φ-250H-□

MR/SUV/SUB/SG/SGL/SAG/SBL	
<ピンタイプ Pin type>	
■OFRS32-19φ (ステンレス Stainless Steel)	
OFRS32-19φ-100P-□	OFRS32-19φ-200P-□
OFRS32-19φ-150P-□	OFRS32-19φ-250P-□
■OFRS32-22φ (ステンレス Stainless Steel)	
OFRS32-22φ-100P-□	OFRS32-22φ-200P-□
OFRS32-22φ-150P-□	OFRS32-22φ-250P-□

MR/SUV/SUB/SG/SGL/SAG/SBL	
<フックタイプ Hook type>	
■OFRS32-19φ (ステンレス Stainless Steel)	
OFRS32-19φ-100H-□	OFRS32-19φ-200H-□
OFRS32-19φ-150H-□	OFRS32-19φ-250H-□
■OFRS32-22φ (ステンレス Stainless Steel)	
OFRS32-22φ-100H-□	OFRS32-22φ-200H-□
OFRS32-22φ-150H-□	OFRS32-22φ-250H-□

MR/SUV/SUB/SG/SGL/SAG/SBL	
<ピンタイプ Pin type>	
■OFRS32-25φ (ステンレス Stainless Steel)	
OFRS32-25φ-100P-□	OFRS32-25φ-200P-□
OFRS32-25φ-150P-□	OFRS32-25φ-250P-□

※25φMフリーパイプ用ワンタッチハンガー、32φMフリーパイプ用ワンタッチハンガーに互換性はありません。それぞれ対応した径のMフリーパイプをご使用ください。
 ※サイズ別注・表面処理別注も承ります。価格・納期等はお問い合わせください。
 ※The One Touch Hanger cannot be switched between the φ25 M Free Pipe and the φ32M Free Pipe, it can only be used with one size. Use the M-Free Pipe of the corresponding diameter respectively.
 ※Different sizes and color finishing are available upon request.

仕上げ Finish (品番の後ろに仕上げをご指定ください。Please specify the finish behind the part number.)

HL (ステンレスヘアライン)
Stainless Hairline

MR (ステンレスミラー)
Stainless Mirror

SUV (ステンレスバイブレーション)
Stainless Vibration

SUB (ステンレスビーズブラスト)
Stainless Bead Blast

SG (ステンレスゴールド)
Stainless Gold

SGL (ステンレスゴールドヘアライン)
Stainless Gold Hairline

SAG (ステンレスアンティークゴールド)
Stainless Antique Gold

SBL (ステンレスブロンズヘアライン)
Stainless Bronze Hairline

One Touch Spacer 25 (Round) One Touch Spacer 32 (Round)

- ワンタッチFOハンガーの外れ止めとしてお使いください。
- Use this part as a detachment of One Touch FO Hanger.

品番 Product No.: **OSR25-S/OSR32-S**
材質 Material: アルミニウム Extruded Aluminum

25φMフリーパイプ用 For φ25M Free Pipe	32φMフリーパイプ用 For φ32M Free Pipe
■OSR25-S (ステンレスタッチ Stainless Steel touch painting)	■OSR32-S (ステンレスタッチ Stainless Steel touch painting)
OSR25-S-HL	OSR32-S-HL
OSR25-S-MR	OSR32-S-MR

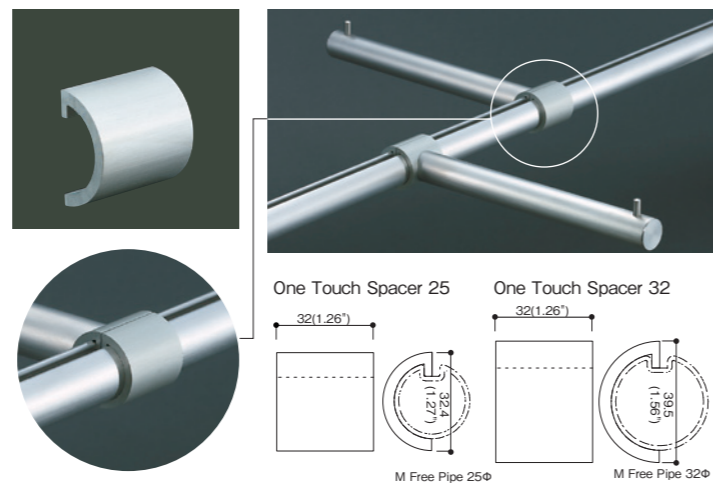

FOハンガーの後ろにスライドさせて入れて下さい。脱落防止用としてお使い頂けます。
Slide behind the FO (Faceout) Hanger to secure the attachment.

Screen M Hanger (25φM/32φM)

- スリーブアウトハンガーの機能として、また後付けでワンタッチFOハンガーを取り付けられます。(P.268)
- Functions as a single rail clothing rack, the One Touch FO Hanger can be attached later.(see P.268)

品番 Product No.: **SMRS**
材質 Material: ステンレス Stainless Steel
表面仕上 Surface finish: HL(ステンレスヘアライン) (Stainless Hairline)
MR(ステンレスミラー) (Stainless Mirror)

Order = 受注生産/納期10日 Build-to-order manufacturing / Delivery : 10 days

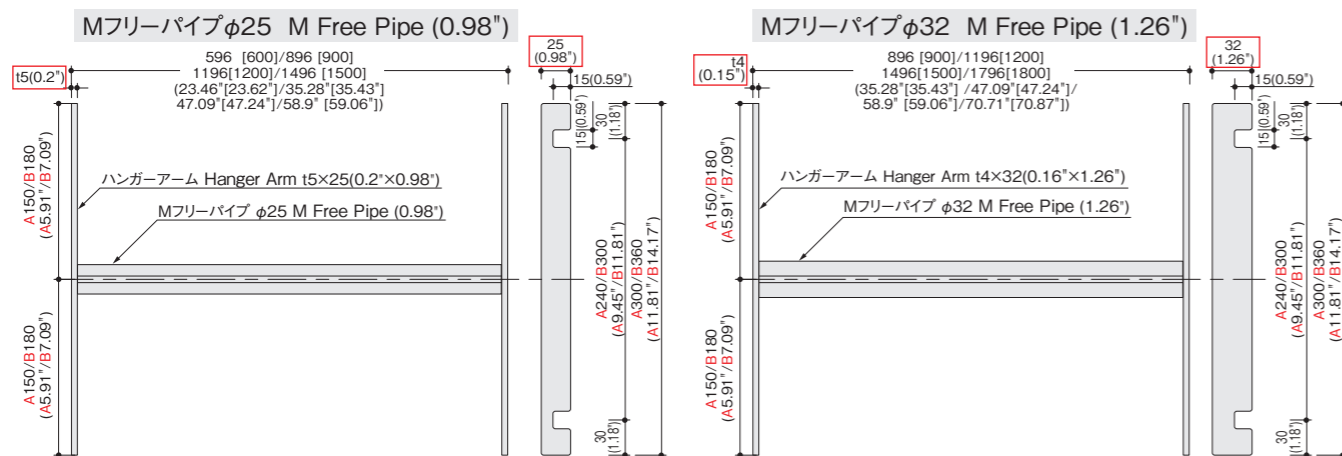
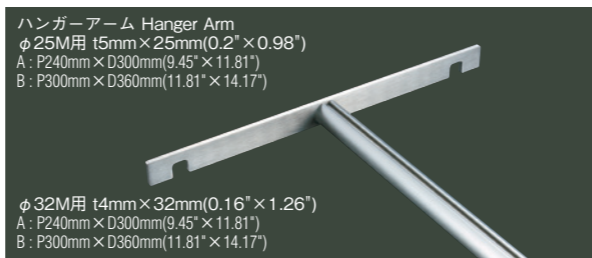

HL	
■SMRS-25φ (ステンレス Stainless Steel)	
ハンガーアーム Hanger Arm t5×25 A (P240×D300)	
SMRS-25φ-600×A-HL	SMRS-25φ-1200×A-HL
SMRS-25φ-900×A-HL	SMRS-25φ-1500×A-HL
ハンガーアーム Hanger Arm t5×25 B (P300×D360)	
SMRS-25φ-600×B-HL	SMRS-25φ-1200×B-HL
SMRS-25φ-900×B-HL	SMRS-25φ-1500×B-HL
■SMRS-32φ (ステンレス Stainless Steel)	
ハンガーアーム Hanger Arm t4×32 A (P240×D300)	
SMRS-32φ-900×A-HL	SMRS-32φ-1500×A-HL
SMRS-32φ-1200×A-HL	SMRS-32φ-1800×A-HL
ハンガーアーム Hanger Arm t4×32 B (P300×D360)	
SMRS-32φ-900×B-HL	SMRS-32φ-1500×B-HL
SMRS-32φ-1200×B-HL	SMRS-32φ-1800×B-HL

MR/SUV/SUB/SG/SGL/SAG/SBL	
■SMRS-25φ (ステンレス Stainless Steel)	
ハンガーアーム Hanger Arm t5×25 A (P240×D300)	
SMRS-25φ-600×A-□□□□	SMRS-25φ-1200×A-□□□□
SMRS-25φ-900×A-□□□□	SMRS-25φ-1500×A-□□□□
ハンガーアーム Hanger Arm t5×25 B (P300×D360)	
SMRS-25φ-600×B-□□□□	SMRS-25φ-1200×B-□□□□
SMRS-25φ-900×B-□□□□	SMRS-25φ-1500×B-□□□□
■SMRS-32φ (ステンレス Stainless Steel)	
ハンガーアーム Hanger Arm t4×32 A (P240×D300)	
SMRS-32φ-900×A-□□□□	SMRS-32φ-1500×A-□□□□
SMRS-32φ-1200×A-□□□□	SMRS-32φ-1800×A-□□□□
ハンガーアーム Hanger Arm t4×32 B (P300×D360)	
SMRS-32φ-900×B-□□□□	SMRS-32φ-1500×B-□□□□
SMRS-32φ-1200×B-□□□□	SMRS-32φ-1800×B-□□□□

※サイズ別注・表面処理別注も承ります。価格・納期等はお問い合わせください。
※ Different sizes and finishing are available upon request. Ask for delivery and price.

仕上げ Finish (品番の後ろに仕上げをご指定ください。Please specify the finish behind the part number.)

HL (ステンレスヘアライン)	MR (ステンレスミラー)	SUV (ステンレスバイブレーション)	SUB (ステンレスビーズブラスト)	SG (ステンレスゴールド)
Stainless Hairline	Stainless Mirror	Stainless Vibration	Stainless Bead Blast	Stainless Gold
SGL (ステンレスゴールドヘアライン)	SAG (ステンレスアンティークゴールド)	SBL (ステンレスブロンズヘアライン)		
Stainless Gold Hairline	Stainless Antique Gold	Stainless Bronze Hairline		

One Touch FO Hanger (Square)

ワンタッチFOハンガー(スクエア) (ハンガー-14×24用)

品番 Product No.: **OFSS-14×24**
材質 Material: ステンレス、アルミニウム Stainless Steel, Extruded Aluminum
Order = 受注生産/納期10日 Build-to-order manufacturing / Delivery : 10 days

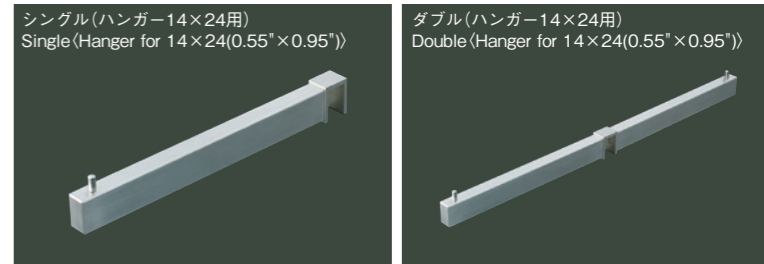

OFSS-14×24 シングル Single

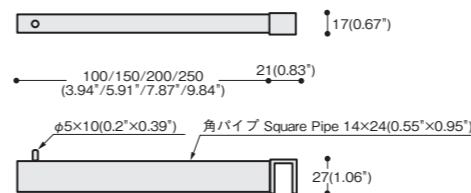

OFSS-14×24 ダブル Double

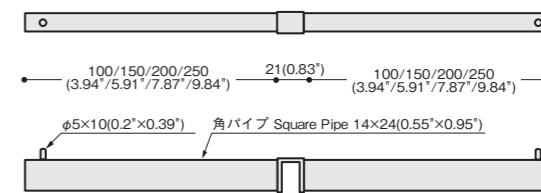

HL	
シングル Single	ダブル Double
OFSS-14×24-100P-HL	OFSS-14×24-1010P-HL
OFSS-14×24-150P-HL	OFSS-14×24-1515P-HL
OFSS-14×24-200P-HL	OFSS-14×24-2020P-HL
OFSS-14×24-250P-HL	OFSS-14×24-2525P-HL

※サイズ別注・表面処理別注も承ります。価格・納期等はお問い合わせください。
※Order = Production after receipt of order.
※Specify Finish Code on order.
※Different sizes and color finishing are available upon request.

MR/SUV/SUB/SG/SGL/SAG/SBL	
シングル Single	ダブル Double
OFSS-14×24-100P-□□□□	OFSS-14×24-1010P-□□□□
OFSS-14×24-150P-□□□□	OFSS-14×24-1515P-□□□□
OFSS-14×24-200P-□□□□	OFSS-14×24-2020P-□□□□
OFSS-14×24-250P-□□□□	OFSS-14×24-2525P-□□□□

One Touch FO Hanger (Square)

ワンタッチFOハンガー(スクエア) (ハンガー-22"用)

品番 Product No.: **OFSS-22"**
材質 Material: ステンレス、アルミニウム Stainless Steel, Extruded Aluminum
Order = 受注生産/納期10日 Build-to-order manufacturing / Delivery : 10 days

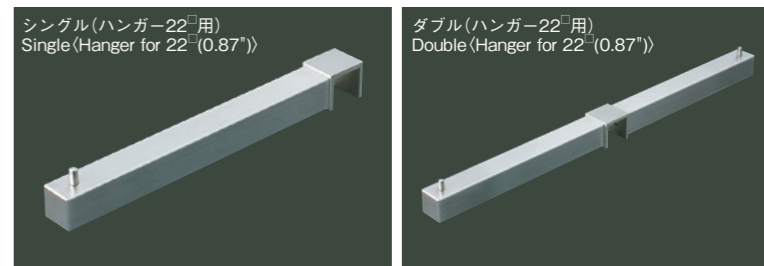

OFSS-22" シングル Single

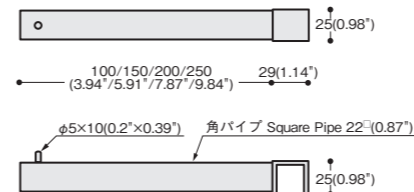

OFSS-22" ダブル Double

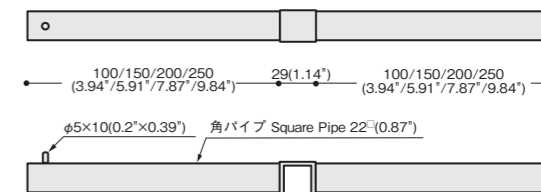

HL	
シングル Single	ダブル Double
OFSS-22"-100P-HL	OFSS-22"-1010P-HL
OFSS-22"-150P-HL	OFSS-22"-1515P-HL
OFSS-22"-200P-HL	OFSS-22"-2020P-HL
OFSS-22"-250P-HL	OFSS-22"-2525P-HL

※サイズ別注・表面処理別注も承ります。価格・納期等はお問い合わせください。
※Order = Production after receipt of order.
※Specify Finish Code on order.
※Different sizes and finishing are available upon request.

MR/SUV/SUB/SG/SGL/SAG/SBL	
シングル Single	ダブル Double
OFSS-22"-100P-□□□□	OFSS-22"-1010P-□□□□
OFSS-22"-150P-□□□□	OFSS-22"-1515P-□□□□
OFSS-22"-200P-□□□□	OFSS-22"-2020P-□□□□
OFSS-22"-250P-□□□□	OFSS-22"-2525P-□□□□

仕上げ Finish (品番の後ろに仕上げをご指定ください。Please specify the finish behind the part number.)

HL (ステンレスヘアライン)	MR (ステンレスミラー)	SUV (ステンレスバイブレーション)	SUB (ステンレスビーズブラスト)	SG (ステンレスゴールド)
Stainless Hairline	Stainless Mirror	Stainless Vibration	Stainless Bead Blast	Stainless Gold
SGL (ステンレスゴールドヘアライン)	SAG (ステンレスアンティークゴールド)	SBL (ステンレスブロンズヘアライン)		
Stainless Gold Hairline	Stainless Antique Gold	Stainless Bronze Hairline		

One Touch FO Hanger (Square)

<Hanger for 25[□] (0.98")>
ワンタッチFOハンガー(スクエア) (ハンガー-25[□]用)

品番 Product No.: **OFSS-25[□]**

材質 Material: ステンレス、アルミニウム Stainless Steel, Extruded Aluminum

Order = 受注生産/納期10日 Build-to-order manufacturing / Delivery: 10 days

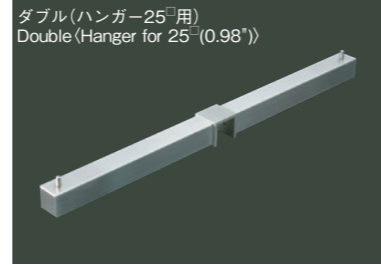
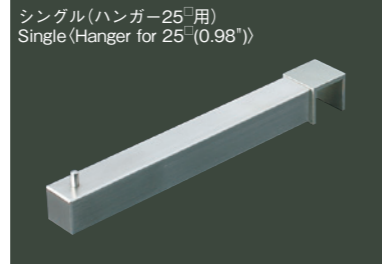

OFSS-25[□]シングル Single

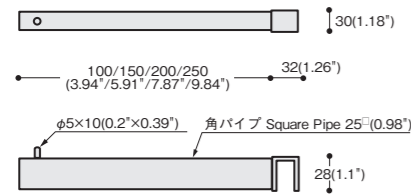

OFSS-25[□]ダブル Double

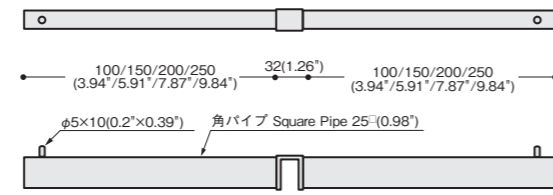

HL	
シングル Single	ダブル Double
OFSS-25 [□] -100P-HL	OFSS-25 [□] -1010P-HL Order
OFSS-25 [□] -150P-HL	OFSS-25 [□] -1515P-HL Order
OFSS-25 [□] -200P-HL	OFSS-25 [□] -2020P-HL Order
OFSS-25 [□] -250P-HL	OFSS-25 [□] -2525P-HL Order

MR/SUV/SUB/SG/SGL/SAG/SBL	
シングル Single	ダブル Double
OFSS-25 [□] -100P- <input type="checkbox"/> Order	OFSS-25 [□] -1010P- <input type="checkbox"/> Order
OFSS-25 [□] -150P- <input type="checkbox"/> Order	OFSS-25 [□] -1515P- <input type="checkbox"/> Order
OFSS-25 [□] -200P- <input type="checkbox"/> Order	OFSS-25 [□] -2020P- <input type="checkbox"/> Order
OFSS-25 [□] -250P- <input type="checkbox"/> Order	OFSS-25 [□] -2525P- <input type="checkbox"/> Order

※サイズ別注・表面処理別注も承ります。価格・納期等はお問い合わせください。
 ※Order = Production after receipt of order.
 ※Specify Finish Code on order.
 ※Different sizes and finishing are available upon request.

Screen Hanger (Square)

<Hanger for 14×24・22[□]・25[□] (0.55"×0.94"・0.87"・0.98")>
スクリーンハンガー(スクエア) (ハンガー-14×24・22[□]・25[□])

品番 Product No.: **SSSS**

材質 Material: ステンレス Stainless Steel

Order = 受注生産/納期10日 Build-to-order manufacturing / Delivery: 10 days

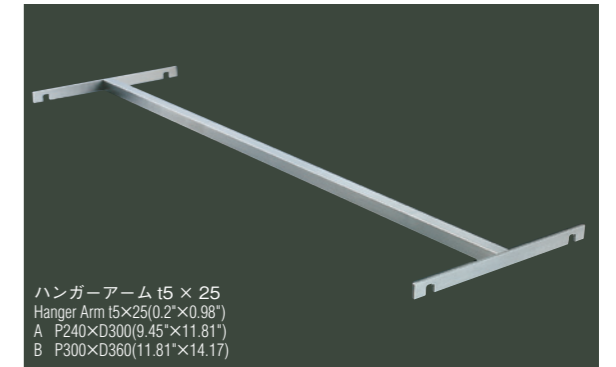

ハンガーアーム t5 × 25
Hanger Arm 15×25(0.2"×0.98")
A P240×D300(9.45"×11.81")
B P300×D360(11.81"×14.17")

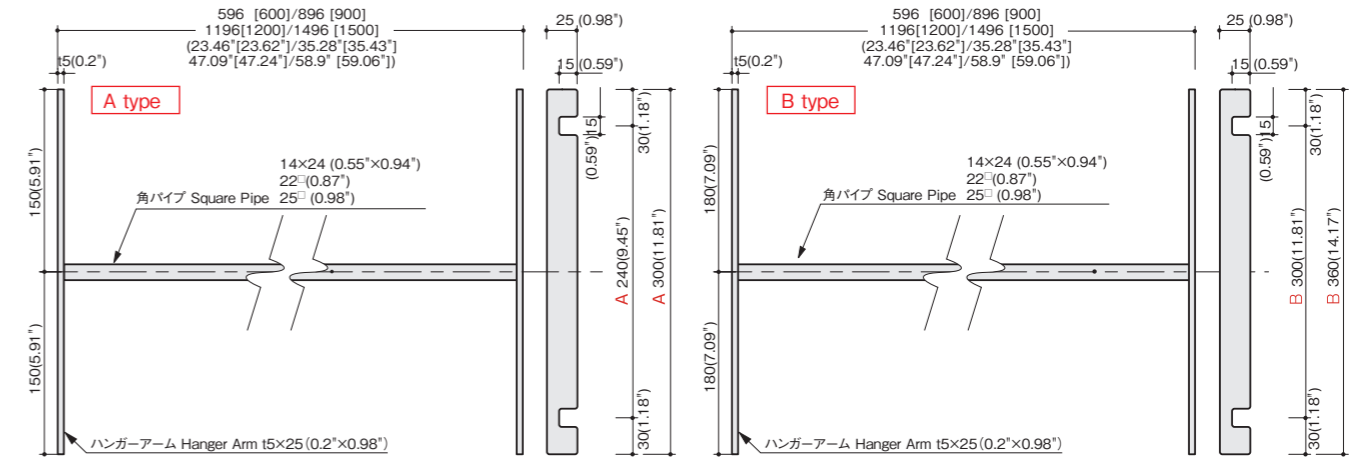

HL	
ハンガーアーム Hanger Arm t5×25 A (P240×D300)	
SSSS-14×24-600×A-HL Order	SSSS-14×24-1200×A-HL Order
SSSS-14×24-900×A-HL Order	SSSS-14×24-1500×A-HL Order
ハンガーアーム Hanger Arm t5×25 B (P300×D360)	
SSSS-14×24-600×B-HL Order	SSSS-14×24-1200×B-HL Order
SSSS-14×24-900×B-HL Order	SSSS-14×24-1500×B-HL Order
ハンガーアーム Hanger Arm t5×25 A (P240×D300)	
SSSS-22 [□] -600×A-HL Order	SSSS-22 [□] -1200×A-HL Order
SSSS-22 [□] -900×A-HL Order	SSSS-22 [□] -1500×A-HL Order
ハンガーアーム Hanger Arm t5×25 B (P300×D360)	
SSSS-22 [□] -600×B-HL Order	SSSS-22 [□] -1200×B-HL Order
SSSS-22 [□] -900×B-HL Order	SSSS-22 [□] -1500×B-HL Order
ハンガーアーム Hanger Arm t5×25 A (P240×D300)	
SSSS-25 [□] -600×A-HL Order	SSSS-25 [□] -1200×A-HL Order
SSSS-25 [□] -900×A-HL Order	SSSS-25 [□] -1500×A-HL Order
ハンガーアーム Hanger Arm t5×25 B (P300×D360)	
SSSS-25 [□] -600×B-HL Order	SSSS-25 [□] -1200×B-HL Order
SSSS-25 [□] -900×B-HL Order	SSSS-25 [□] -1500×B-HL Order

※サイズ別注・表面処理別注も承ります。価格・納期等はお問い合わせください。
 ※Order = Production after receipt of order.
 ※Specify Finish Code on order.
 ※Different sizes and finishing are available upon request.

MR/SUV/SUB/SG/SGL/SAG/SBL	
ハンガーアーム Hanger Arm t5×25 A (P240×D300)	
SSSS-14×24-600×A- <input type="checkbox"/> Order	SSSS-14×24-1200×A- <input type="checkbox"/> Order
SSSS-14×24-900×A- <input type="checkbox"/> Order	SSSS-14×24-1500×A- <input type="checkbox"/> Order
ハンガーアーム Hanger Arm t5×25 B (P300×D360)	
SSSS-14×24-600×B- <input type="checkbox"/> Order	SSSS-14×24-1200×B- <input type="checkbox"/> Order
SSSS-14×24-900×B- <input type="checkbox"/> Order	SSSS-14×24-1500×B- <input type="checkbox"/> Order
ハンガーアーム Hanger Arm t5×25 A (P240×D300)	
SSSS-22 [□] -600×A- <input type="checkbox"/> Order	SSSS-22 [□] -1200×A- <input type="checkbox"/> Order
SSSS-22 [□] -900×A- <input type="checkbox"/> Order	SSSS-22 [□] -1500×A- <input type="checkbox"/> Order
ハンガーアーム Hanger Arm t5×25 B (P300×D360)	
SSSS-22 [□] -600×B- <input type="checkbox"/> Order	SSSS-22 [□] -1200×B- <input type="checkbox"/> Order
SSSS-22 [□] -900×B- <input type="checkbox"/> Order	SSSS-22 [□] -1500×B- <input type="checkbox"/> Order
ハンガーアーム Hanger Arm t5×25 A (P240×D300)	
SSSS-25 [□] -600×A- <input type="checkbox"/> Order	SSSS-25 [□] -1200×A- <input type="checkbox"/> Order
SSSS-25 [□] -900×A- <input type="checkbox"/> Order	SSSS-25 [□] -1500×A- <input type="checkbox"/> Order
ハンガーアーム Hanger Arm t5×25 B (P300×D360)	
SSSS-25 [□] -600×B- <input type="checkbox"/> Order	SSSS-25 [□] -1200×B- <input type="checkbox"/> Order
SSSS-25 [□] -900×B- <input type="checkbox"/> Order	SSSS-25 [□] -1500×B- <input type="checkbox"/> Order

ワンタッチFOハンガーの特徴 Features of One Touch FO Hanger

ラウンドタイプ Round type

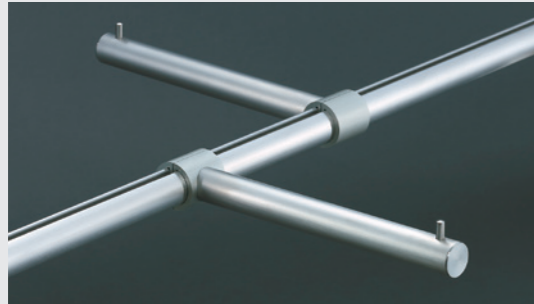

Mフリーパイプ(25φ・32φ溝付パイプ)に簡単にセットできる丸形(19φ・22φ・25φ)のフェイスアウトハンガーです。
Simply slide One Touch FO Hanger on M Free Pipe to desired location.

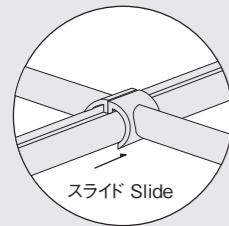

※"両面タイプ"のセット方法
ワンタッチFOハンガー(ラウンド)をMフリーパイプにセットし、横にスライドして合わせれば両面タイプが出来上がります。
Two One Touch FO Hangers can be used back to back (see illustration).

スクエアタイプ Square type

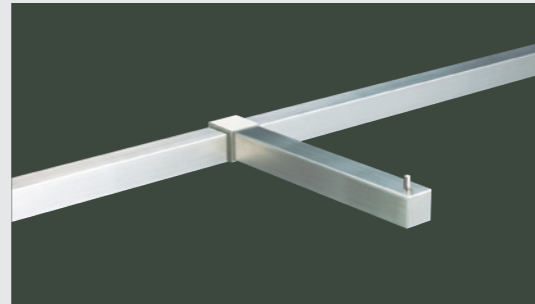

取付部が押出形材のため、角パイプ(14×24、14×32・22[□]・25[□])に対して精度良くセットできる角形(14×24・22[□]・25[□])のフェイスアウトハンガーです。
Extruded aluminum parts fit very precisely.

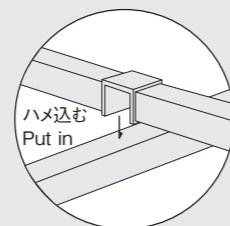

※"両面タイプ"のセット方法
ワンタッチFOハンガー(スクエア)のダブルタイプをそのまま角パイプハンガーに上からはめ込んでください。
Double Type can be placed on square pipe wherever needed (see illustration).

仕上げ Finish (品番の後ろに仕上げをご指定ください。Please specify the finish behind the part number.)

HL (ステンレスヘアライン) Stainless Hairline	MR (ステンレスミラー) Stainless Mirror	SUV (ステンレスバイブレーション) Stainless Vibration	SUB (ステンレスビーズブラスト) Stainless Bead Blast	SG (ステンレスゴールド) Stainless Gold
SGL (ステンレスゴールドヘアライン) Stainless Gold Hairline	SAG (ステンレスアンティークゴールド) Stainless Antique Gold	SBL (ステンレスブロンズヘアライン) Stainless Bronze Hairline		

仕上げ Finish (品番の後ろに仕上げをご指定ください。Please specify the finish behind the part number.)

HL (ステンレスヘアライン) Stainless Hairline	MR (ステンレスミラー) Stainless Mirror	SUV (ステンレスバイブレーション) Stainless Vibration	SUB (ステンレスビーズブラスト) Stainless Bead Blast	SG (ステンレスゴールド) Stainless Gold
SGL (ステンレスゴールドヘアライン) Stainless Gold Hairline	SAG (ステンレスアンティークゴールド) Stainless Antique Gold	SBL (ステンレスブロンズヘアライン) Stainless Bronze Hairline		

既存のハンガーパイプ(22φ・25φ・27φ・32φ)に対して後付けでFO(フェイスアウト)機能が
付加できるパーツとして開発しました。

Developed as a part that can add Face Out function after retrofitting to existing Hanger tubes φ22mm(0.87"), φ25mm(0.98"), φ27mm(1.06") and φ32mm(1.26").

精緻 PRECISION

アルミのソリッドブロックをNC加工した精密パーツ
Precision parts by NC machine made from aluminum block.

強固 STRONG

シンプルな抜き差タイプのヒンジは、
強固で確実に機能します

Connects securely and firmly to
Hanger Pipe(Round).

透明軟質塩ビで強気にグリップ、
ハンガーパイプも傷めません

Hard type PVC provides a strong
grip while protecting the surface
of the Hanger Pipe.

キャップボルト
1本で着脱可能
Set up and take down
using a single screw.

自在 ADAPTABLE

既存のハンガーパイプに自在に取付可、
場所を選びません

Can be added to an existing Hanger Pipe(Round).

プロスパーレンチで締め付け簡単 Easily tighten using Prosper Wrench PW-3.

*M4 六角穴付ボルト用
*For M4 Socket Head Cap Screw

上から口を開いて既存のハンガーパイプを
はさみ込みます
Clamp at any location on existing
Hanger Pipe(round rod).

レンチ長手のボールポイントで
斜めからでもスムーズに締められます
Can be tightened from an angle using Prosper Wrench PW-3.

プロスパーレンチ (M4 六角穴付ボルト用)
Prosper Wrench / PW-3(for M4 Socket Head Cap Screw)
※プロスパーレンチは別売です。
※Prosper Wrench is sold separately.

Free Hanger Pin Type (Round)
フリーハンガーピンタイプ(ラウンド)

- 22φ・25φ・27φ・32φの既存パイプに対応
- For round pipe of φ22mm(0.87"), φ25mm(0.98"), φ27mm(1.06") and φ32mm(1.26").

品番 Product No.: **FHRS/FHRI**
材質 Material: ステンレス、スチール(ハンガー部)、アルミニウム(グリップ部)
Stainless Steel, Steel(Hanger), Extruded Aluminum(Grip)

(Order) = 受注生産/納期10日 Build-to-order manufacturing / Delivery : 10 days
※取付レンチは別売です。プロスパーレンチ:PW-3 *M4六角穴付ボルト用
※サイズ別注・表面処理別注も承ります。価格・納期等はお問い合わせください。
※Wrench is sold separately. *For M4 Socket Head Cap Screw
※(Order)=Production after receipt of order. ※Specify Finish Code on order.
※Different sizes and finishing are available upon request.

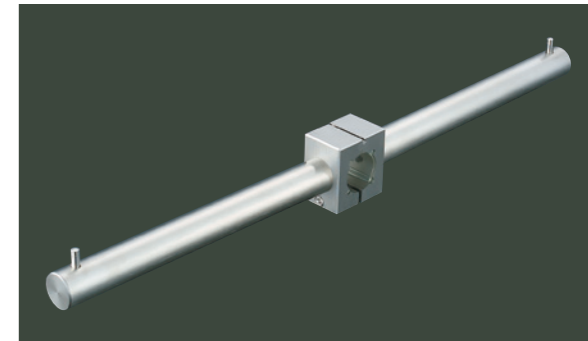

HL
■FHRS-22φ(ステンレス Stainless Steel)
FHRS-22φ×19φ-100+100-P-HL
FHRS-22φ×19φ-100+150-P-HL
FHRS-22φ×19φ-150+150-P-HL
FHRS-22φ×19φ-150+200-P-HL
FHRS-22φ×19φ-200+200-P-HL
■FHRS-25φ(ステンレス Stainless Steel)
FHRS-25φ×22φ-100+100-P-HL
FHRS-25φ×22φ-100+150-P-HL
FHRS-25φ×22φ-150+150-P-HL
FHRS-25φ×22φ-150+200-P-HL
FHRS-25φ×22φ-200+200-P-HL
■FHRS-27φ(ステンレス Stainless Steel)
FHRS-27φ×25φ-100+100-P-HL
FHRS-27φ×25φ-100+150-P-HL
FHRS-27φ×25φ-150+150-P-HL
FHRS-27φ×25φ-150+200-P-HL
FHRS-27φ×25φ-200+200-P-HL
■FHRS-32φ(ステンレス Stainless Steel)
FHRS-32φ×25φ-100+100-P-HL
FHRS-32φ×25φ-100+150-P-HL
FHRS-32φ×25φ-150+150-P-HL
FHRS-32φ×25φ-150+200-P-HL
FHRS-32φ×25φ-200+200-P-HL

CR
■FHRI-22φ(スチール Steel)
FHRI-22φ×19φ-100+100-P-CR
FHRI-22φ×19φ-100+150-P-CR
FHRI-22φ×19φ-150+150-P-CR
FHRI-22φ×19φ-150+200-P-CR
FHRI-22φ×19φ-200+200-P-CR
■FHRI-25φ(スチール Steel)
FHRI-25φ×22φ-100+100-P-CR
FHRI-25φ×22φ-100+150-P-CR
FHRI-25φ×22φ-150+150-P-CR
FHRI-25φ×22φ-150+200-P-CR
FHRI-25φ×22φ-200+200-P-CR
■FHRI-27φ(スチール Steel)
FHRI-27φ×25φ-100+100-P-CR
FHRI-27φ×25φ-100+150-P-CR
FHRI-27φ×25φ-150+150-P-CR
FHRI-27φ×25φ-150+200-P-CR
FHRI-27φ×25φ-200+200-P-CR
■FHRI-32φ(スチール Steel)
FHRI-32φ×25φ-100+100-P-CR
FHRI-32φ×25φ-100+150-P-CR
FHRI-32φ×25φ-150+150-P-CR
FHRI-32φ×25φ-150+200-P-CR
FHRI-32φ×25φ-200+200-P-CR

別注対応について Custom made production
※グリップ部(30φ用をご用意できます。)
※ハンガー部(それぞれの径に応じた別注対応が可能です。)
※Grip: φ30mm(1.18") is available.
※Hanger: Different sizes are available.

品番の見方 Instructions

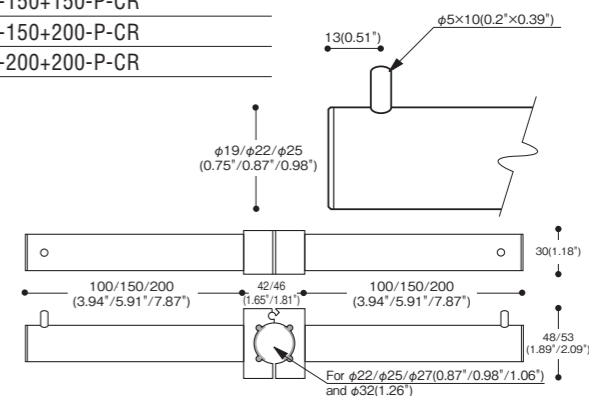
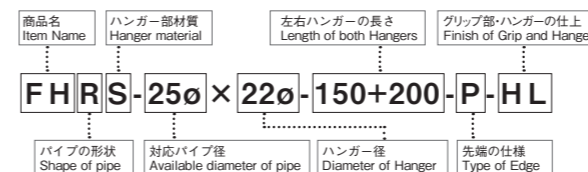

Free Hanger T Pin Type (Round)
フリーハンガーTピンタイプ(ラウンド)

- グリップ部両カドにテーバーを取っています。
- 22φ・25φ・27φ・32φの既存パイプに対応
- Tapering is taken at both upper corners of the grip part.
- For round pipe of φ22mm(0.87"), φ25mm(0.98"), φ27mm(1.06") and φ32mm(1.26").

品番 Product No.: **FHRS**
(Order) = 受注生産/納期10日 Build-to-order manufacturing / Delivery : 10 days

品番の付方 (対応パイプ径の後ろに T を入れる)
Put T after available diameter of pipe

(例) **FHRS-25φT × 22φ-150+200-P-HL**

対応パイプ径
Available diameter of pipe

フリーハンガーピンタイプの
別注グリップとして
Tピンタイプに変更できます。
価格・納期等はお気軽
にお問い合わせください。
T shaped grip is available.
Put T after diameter of pipe when ordering.



仕上げ Finish (品番の後ろに仕上げをご指定ください。 Please specify the finish behind the part number.)

HL (ステンレスヘアライン) Stainless Hairline	CR (クロームメッキ) Chrome Plated
---------------------------------------	-------------------------------

Free Hanger Hook Type (Round)

フリーハンガーフックタイプ(ラウンド)

- 22φ・25φ・27φ・32φの既存パイプに対応
- For round pipe of φ22mm(0.87"), φ25mm(0.98"), φ27mm(1.06") and φ32mm(1.26").

品番 Product No.: FHRS/FHRI

材質 Material: ステンレス、スチール(ハンガー部)、アルミニウム(グリップ部)
Stainless Steel, Steel(Hanger), Extruded Aluminum(Grip)

(Order) = 受注生産/納期10日 Build-to-order manufacturing / Delivery: 10 days
※取付レンチは別売です。プロスパーレンチ:PW-3 ※M4六角穴付ボルト用
※サイズ別注・表面処理別注も承ります。価格・納期等はお問い合わせください。
※Wrench is sold separately. ※For M4 Socket Head Cap Screw
※(Order)=Production after receipt of order. ※Specify Finish Code on order.
※Different sizes and finishing are available upon request.

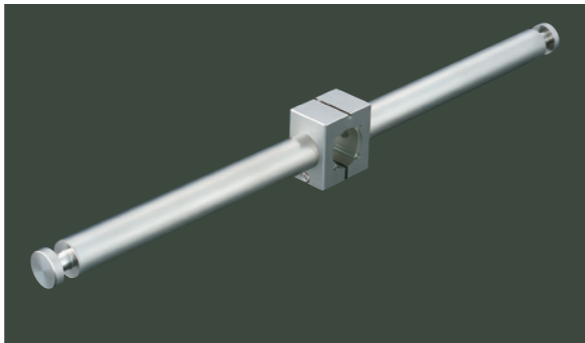

HL

■FHRS-22φ(ステンレス Stainless Steel)

FHRS-22φ×19φ-100+100-H-HL

FHRS-22φ×19φ-100+150-H-HL

FHRS-22φ×19φ-150+150-H-HL

FHRS-22φ×19φ-150+200-H-HL

FHRS-22φ×19φ-200+200-H-HL

■FHRS-25φ(ステンレス Stainless Steel)

FHRS-25φ×22φ-100+100-H-HL

FHRS-25φ×22φ-100+150-H-HL

FHRS-25φ×22φ-150+150-H-HL

FHRS-25φ×22φ-150+200-H-HL

FHRS-25φ×22φ-200+200-H-HL

■FHRS-27φ(ステンレス Stainless Steel)

FHRS-27φ×25φ-100+100-H-HL

FHRS-27φ×25φ-100+150-H-HL

FHRS-27φ×25φ-150+150-H-HL

FHRS-27φ×25φ-150+200-H-HL

FHRS-27φ×25φ-200+200-H-HL

■FHRS-32φ(ステンレス Stainless Steel)

FHRS-32φ×25φ-100+100-H-HL

FHRS-32φ×25φ-100+150-H-HL

FHRS-32φ×25φ-150+150-H-HL

FHRS-32φ×25φ-150+200-H-HL

FHRS-32φ×25φ-200+200-H-HL

CR

■FHRI-22φ(スチール Steel)

FHRI-22φ×19φ-100+100-H-CR(Order)

FHRI-22φ×19φ-100+150-H-CR(Order)

FHRI-22φ×19φ-150+150-H-CR(Order)

FHRI-22φ×19φ-150+200-H-CR(Order)

FHRI-22φ×19φ-200+200-H-CR(Order)

■FHRI-25φ(スチール Steel)

FHRI-25φ×22φ-100+100-H-CR(Order)

FHRI-25φ×22φ-100+150-H-CR(Order)

FHRI-25φ×22φ-150+150-H-CR(Order)

FHRI-25φ×22φ-150+200-H-CR(Order)

FHRI-25φ×22φ-200+200-H-CR(Order)

■FHRI-27φ(スチール Steel)

FHRI-27φ×25φ-100+100-H-CR(Order)

FHRI-27φ×25φ-100+150-H-CR(Order)

FHRI-27φ×25φ-150+150-H-CR(Order)

FHRI-27φ×25φ-150+200-H-CR(Order)

FHRI-27φ×25φ-200+200-H-CR(Order)

■FHRI-32φ(スチール Steel)

FHRI-32φ×25φ-100+100-H-CR(Order)

FHRI-32φ×25φ-100+150-H-CR(Order)

FHRI-32φ×25φ-150+150-H-CR(Order)

FHRI-32φ×25φ-150+200-H-CR(Order)

FHRI-32φ×25φ-200+200-H-CR(Order)

別注対応について Custom made production
※グリップ部(30φ用)をご用意できます。
※ハンガー部(それぞれの径に応じた別注対応が可能です。)
※Grip: φ30mm(1.18") is available.
※Hanger: Different sizes are available.

品番の見方 Instructions

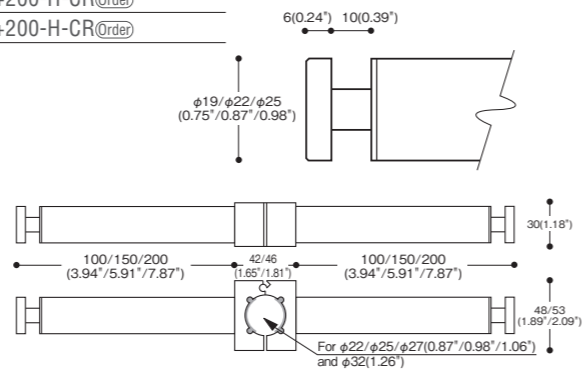
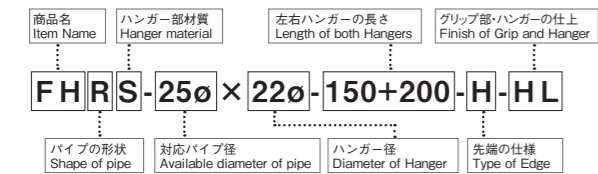

Free Hanger T Hook Type (Round)

フリーハンガーTフックタイプ(ラウンド)

- グリップ部両カドにテーバーを取っています。
- 22φ・25φ・27φ・32φの既存パイプに対応
- Tapering is taken at both upper corners of the grip part.
- For round pipe of φ22mm(0.87"), φ25mm(0.98"), φ27mm(1.06") and φ32mm(1.26").

品番 Product No.: FHRS

(Order) = 受注生産/納期10日 Build-to-order manufacturing / Delivery: 10 days

品番の付方(対応パイプ径の後ろに T を入れる)
Put T after available diameter of pipe.

(例) FHRS-25φT × 22φ-150+200-H-HL

対応パイプ径
Available diameter of pipe

仕上げ Finish (品番の後ろに仕上げをご指定ください。Please specify the finish behind the part number.)

HL (ステンレスヘアライン) Stainless Hairline CR (クロームメッキ) Chrome Plated



フリーハンガーフックタイプの別注グリップとしてTフックタイプに変更できます。価格・納期等はお気軽にお問い合わせください。T shaped grip is available. Put T after diameter of pipe when ordering.

